

据え付け場所について

WA6

直射日光や、暖房器具など熱の当たらないところ

熱効率を良くして、電
気代のムダを無くしま
しょう。

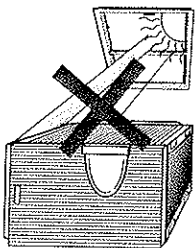

湿気が少ないところ

湿度が高いとサビや故
障の原因になります。

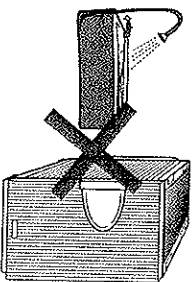

転倒防止の処置をする

(WA-6を積み重ねる場合は必ず実施してください。)
市販の家具用転倒防止ベルトなどで固定して
ください。

転倒防止ベルト

丈夫な壁など
に固定する

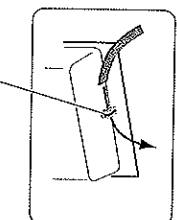

転倒防止用フック
にベルトを通す。

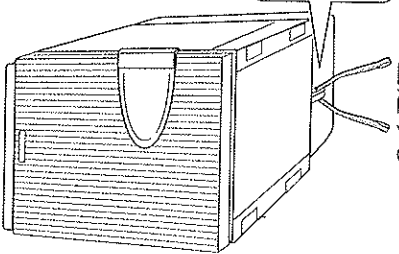

放熱スペースをあげる

庫内温度を一定に保つため、排気口から熱を放出します。
上部および背面を10cm以上、左右、を5cm以上空けてください。

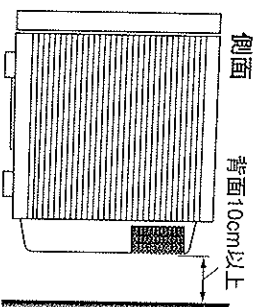
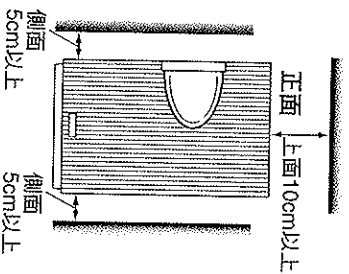

じゅうたん、カーペット、ビニールタイルなどの
上に直接置くこととがきます。この場合は丈
夫な板を敷いて、その上に設置してください。

ラジオ・テレビから離しておく
ラジオ・テレビの近くに置くくとラジオ・テレビに雑
音や、画面に縞模様が入ることがあります。

据え付け場所について

MA12

直射日光や、暖房器具など熱の当たらないところ

熱効率を良くして、電気代のムダを無くしましょう。

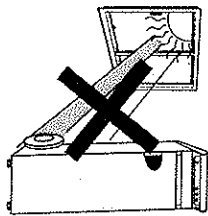

湿気が少ないところ

湿度が高いとサビや故障の原因になります。

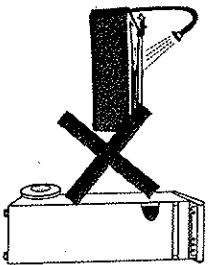

転倒防止の処置をする

市販の家具用転倒防止ベルトなどで固定してください。

転倒防止ベルト

丈夫な壁などに固定する

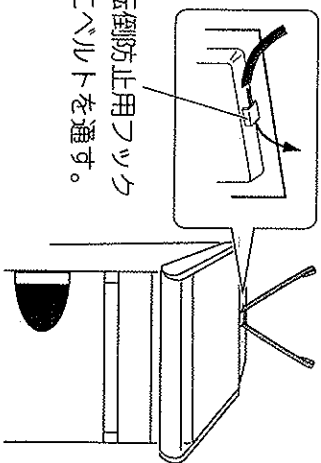

転倒防止用フックにベルトを通す。

アース線のつなぎかた

万一の事故の場合など、感電を防ぐため、アース線をつないでおくことをおすすめします。本体左側面の後ろ側に「マーク」のあるビス穴に取付ネジを使って接続します。アース端子は壁のコンセントに設置してある端子をお使いください。

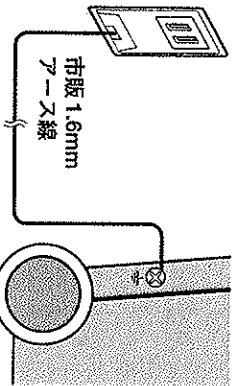

水道管、ガス管などに接続しないでください。工事は電気店にご依頼ください。

放熱スペースをあける

庫内温度を一定に保つため、排気口から熱を放出します。上部を10cm以上、左右、および背面を5cm以上空けてください。

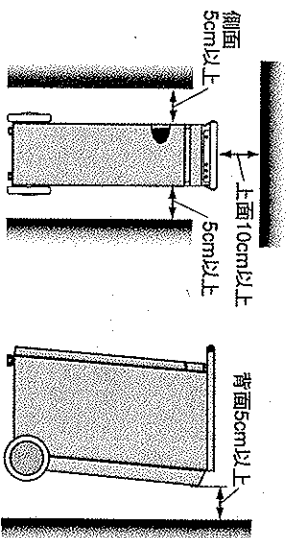

丈夫で水平な床面に置く

きしみ、傾きなどのない丈夫な床に、がたつきがないように設置してください。防振前脚を回して、高さを調整することができます。

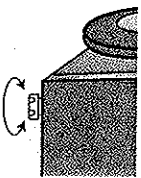

じゅうたん、カーペット、ビニルタイルなどの上に直接置くとはがきます。この場合は丈夫な板を敷いて、その上に設置してください。

ラジオ・テレビ・コードレス電話などから離しておく

ラジオ・テレビ・コードレス電話などの近くに置くとラジオ・テレビ・コードレス電話などに雑音や、画面に縞模様が入ることがあります。

WD-30 外形寸法図

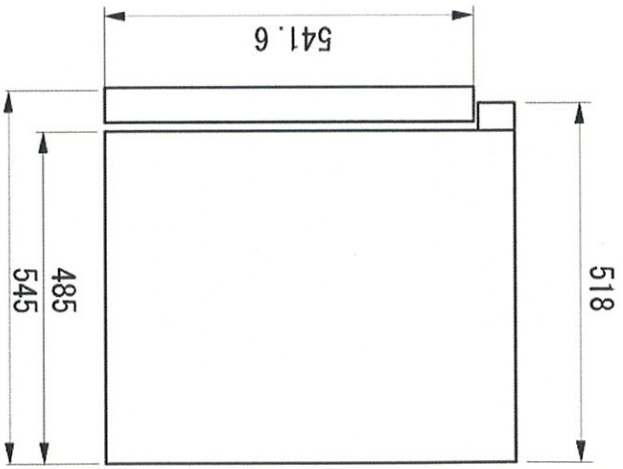
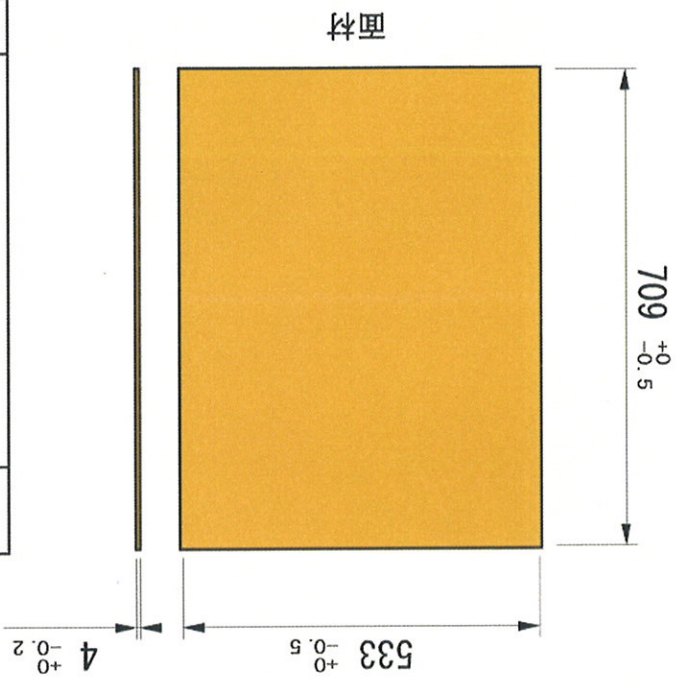
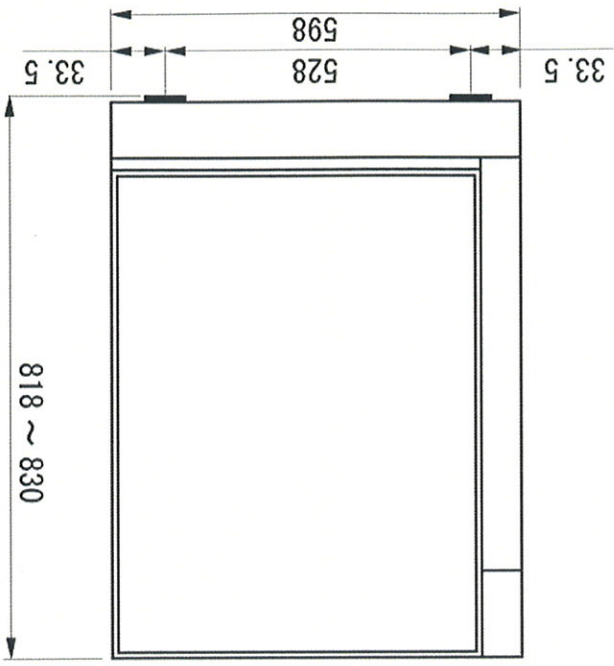
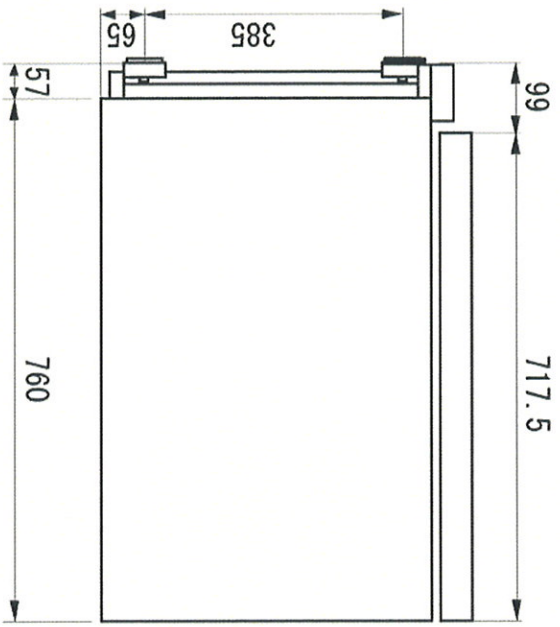

ワインセラーを積み重ねるときは

WA-6は3台まで積み重ねることができます。

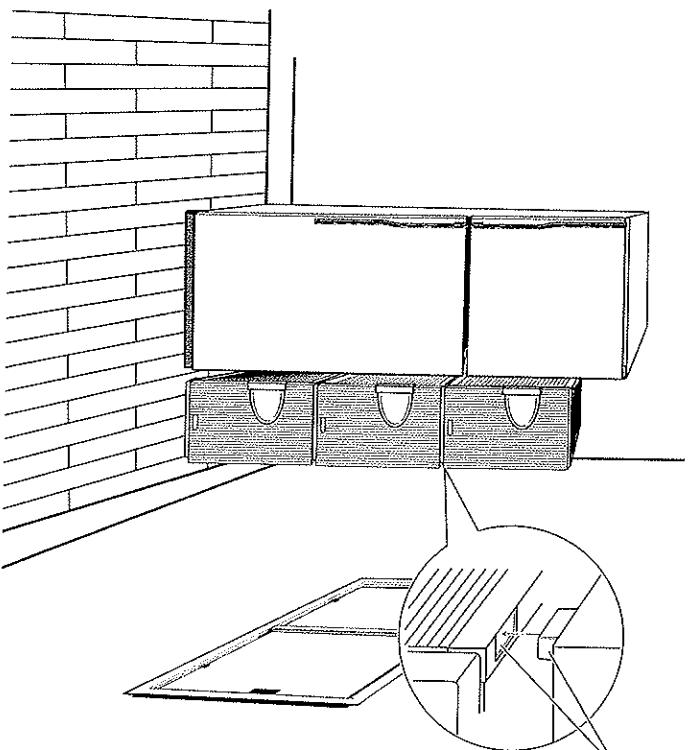

上に乗るWA-6の脚部を下のWA-6の上板のへこみに合わせます。

⚠ ご注意

- WA-6は3段まで積み重ねて使用することができます。転倒の危険がありますのでそれ以上は段積みしないでください。
- 段積みする場合は必ず転倒防止措置をしてください。転倒の危険があります。
- 3段積んだ場合の総重量は約60 kgになります。段積みする場合は特にしつかりした、きしみのない床に置いてください。
- 畳やカーペットの上での段積みは危険ですのでお止めください。
- 家具の上や高い場所等、床以外の場所での段積みはしないでください。
- 段積みする場合は、ワインセラーの両側面にしつかりした壁、又はタンスや食器棚等充分な重さと高さのある家具の隙間に設置してください。この場合、ワインセラーの側面と壁や家具との隙間は、左右各々5～15センチメートルの空間としてください。
- 壁等に密着させて設置することはしないでください。
- 段積みした場合、一番下のワインセラー以外は必ず市販の転倒防止ヘルム等にてワインセラーを壁に固定して使用してください。
- 専用ラック(別売)で段積みする場合にもラックの転倒防止策を施してください。